

<b>A</b>	<b>Сифоны АНИ ГРОТ для кухонных моек</b>	<b>3</b>
<b>BD</b>	<b>Сифоны для биде</b>	<b>17</b>
<b>BM</b>	<b>Сифоны ЮНГ 1 1/4" *32 для умывальников</b>	<b>21</b>
<b>C</b>	<b>Сифоны АНИ для кухонных моек и умывальников</b>	<b>25</b>
<b>D</b>	<b>Сифоны прямоточные для кухонных моек</b>	<b>35</b>
<b>DB</b>	<b>Сифоны прямоточные для умывальников</b>	<b>43</b>
<b>DR</b>	<b>Сифоны прямоточные с разрывом струи</b>	<b>47</b>
<b>U</b>	<b>Сифоны для писсуаров</b>	<b>51</b>
<b>G</b>	<b>Гофросифоны</b>	<b>55</b>

<b>К</b>	<b>Гибкие трубы</b>	<b>63</b>
<b>L</b>	<b>Наборы для кухонной мойки</b>	<b>75</b>
<b>M</b>	<b>Аксессуары</b>	<b>83</b>
<b>N</b>	<b>Переливы для кухонных моек и умывальников</b>	<b>93</b>
<b>E</b>	<b>Сифоны для душевых поддонов и ванн</b>	<b>101</b>
<b>TA</b>	<b>Трапы с гидрозатвором</b>	<b>133</b>
<b>TQ</b>	<b>Трапы с сухим затвором</b>	<b>151</b>
<b>W</b>	<b>Фановые трубы</b>	<b>163</b>
<b>WC</b>	<b>Изделия для сантехнических узлов</b>	<b>169</b>

**Сифоны АНИ ГРОТ  
для кухонных моек**

---

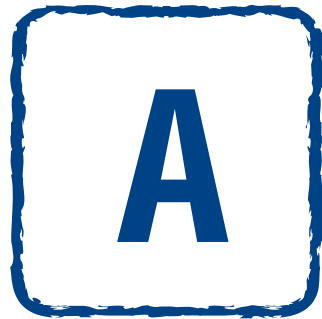

**A** **A0100** Сифон АНИ ГРОТ 1 1/2"\*40



Величина гидрозатвора - 60 мм  
Длина винта 40 мм  
Материал решетки - нержавеющая сталь



<b>A0105</b>	Сифон АНИ ГРОТ 1 1/2"*40 с гибкой трубой 40 x 40	 <b>30</b>
<b>A0110</b>	Сифон АНИ ГРОТ 1 1/2"*40 с гибкой трубой 40 x 50	 <b>30</b>
<b>A0115</b>	Сифон АНИ ГРОТ 1 1/2"*40 с гибкой трубой 40 x 40/50	 <b>25</b>



## A0140 Сифон АНИ ГРОТ 1 1/2"\*40 с жестким переливом мойки



Величина гидрозатвора - 60 мм  
Длина винта 60 мм  
Материал решетки - нержавеющая сталь



## A0140S Сифон АНИ ГРОТ 1 1/2"\*40 с гибким переливом мойки



A

A0145

Сифон АНИ ГРОТ 3 1/2"\*40  
с жестким переливом мойки





Величина гидрозатвора - 60 мм

Длина винта 40 мм

Материал решетки - нержавеющая сталь

10



<b>A0142</b>	Сифон АНИ ГРОТ 3 1/2"*40 с жестким круглым переливом мойки.	
<b>A0142S</b>	Сифон АНИ ГРОТ 3 1/2"*40 с гибким круглым переливом мойки.	
<b>A0145S</b>	Сифон АНИ ГРОТ 3 1/2"*40 с гибким переливом мойки.	
<b>A0150</b>	Сифон АНИ ГРОТ 3 1/2"*40	

6



## A0146 Сифон АНИ ГРОТ 3 1/2" с двумя отводами стиральной машины с жестким переливом для мойки



Величина гидрозатвора - 60 мм  
Длина винта 40 мм  
Материал решетки - нержавеющая сталь



## A0146S Сифон АНИ ГРОТ 3 1/2" с двумя отводами стиральной машины с гибким переливом для мойки





**A** **A0500** Сифон АНИ ГРОТ 1 1/2"\*40



Величина гидрозатвора - 60 мм  
Длина винта 40 мм  
Материал решетки - нержавеющая сталь



<b>A0505</b>	Сифон АНИ ГРОТ 1 1/2"*40 с гибкой трубой 40 x 40	
<b>A0510</b>	Сифон АНИ ГРОТ 1 1/2"*40 с гибкой трубой 40 x 50	
<b>A0515</b>	Сифон АНИ ГРОТ 1 1/2"*40 с гибкой трубой 40 x 40/50	









# A1000 Сифон АНИ ГРОТ 1 1/2" \*40 с отводом для стиральной машины



Величина гидрозатвора - 60 мм  
Длина винта 40 мм  
Материал решетки - нержавеющая сталь



<b>A1015</b>	Сифон АНИ ГРОТ 1 1/2"*40 с отводом стиральной машины с гибкой трубой 40x40/50	
<b>A1020</b>	Сифон АНИ ГРОТ 1 1/2"*40 с отводом стиральной машины, без выпуска	
<b>A1030</b>	Сифон АНИ ГРОТ 1 1/2"*40 с отводом стиральной машины, без выпуска с гибкой трубой 40x50	
<b>A1040S</b>	Сифон АНИ ГРОТ 1 1/2"*40 с отводом стиральной машины, с гибким переливом	



# A1100 Сифон АНИ ГРОТ 1 1/2"×40 с двумя отводами для стиральной и посудомоечной машины



Величина гидрозатвора - 60 мм  
 Длина винта 40 мм  
 Материал решетки - нержавеющая сталь



<b>A1105</b>	Сифон АНИ ГРОТ 1 1/2"×40 с двумя отводами для стиральной машины, с гибкой трубой 40×40	<b>30</b>
<b>A1110</b>	Сифон АНИ ГРОТ 1 1/2"×40 с двумя отводами для стиральной машины, с гибкой трубой 40×50	<b>25</b>
<b>A1115</b>	Сифон АНИ ГРОТ 1 1/2"×40 с двумя отводами для стиральной машины с гибкой трубой 40 × 40/50.	<b>25</b>
<b>A1140S</b>	Сифон АНИ ГРОТ 1 1/2"×40 с двумя отводами для стиральной машины с гибким переливом мойки.	<b>25</b>



## A1040 Сифон АНИ ГРОТ 1 1/2"\*40 с отводом для стиральной, с жестким переливом



Величина гидрозатвора - 60 мм  
Длина винта 60 мм  
Материал решетки - нержавеющая сталь



## A1140 Сифон АНИ ГРОТ 1 1/2"\*40 с двумя отводами для стиральной машины, с жестким переливом





Величина гидрозатвора - 60 мм  
Длина винта 60 мм  
Материал решетки - нержавеющая сталь



# A2000 Сифон АНИ ГРОТ 1 1/2" \*40 с отводом для стиральной машины



Величина гидрозатвора - 60 мм  
Длина винта 40 мм  
Материал решетки - нержавеющая сталь

<b>A2005</b>	Сифон АНИ ГРОТ 1 1/2" *40 с отводом стиральной машины с гибкой трубой 40x40	
<b>A2010</b>	Сифон АНИ ГРОТ 1 1/2" *40 с отводом стиральной машины с гибкой трубой 40x50	
<b>A2015</b>	Сифон АНИ ГРОТ 1 1/2" *40 с отводом стиральной машины с гибкой трубой 40x40/50	







# A3000 Сифон АНИ ГРОТ 1 1/2"\*40 двойной



Величина гидрозатвора - 60 мм  
Длина винта 40 мм  
Материал решетки - нержавеющая сталь



<b>A3500</b>	Сифон АНИ ГРОТ 1 1/2"*40 двойной с отводом стиральной машины.	
<b>A3600</b>	Сифон АНИ ГРОТ 1 1/2"*40 двойной с двумя отводами для стиральной машины	
<b>A4000</b>	Сифон АНИ ГРОТ 1 1/2"*40 двойной с отводом стиральной машины, разноуровневый.	
<b>A4100</b>	Сифон АНИ ГРОТ 1 1/2"*40 двойной с двумя отводами стиральной машины, разноуровневый.	
<b>A5000</b>	Сифон АНИ ГРОТ 1 1/2"*40 смещенный	



A

**A3545**

Сифон АНИ ГРОТ 3 1/2"\*40 двойной  
с отводом и жестким переливом мойки

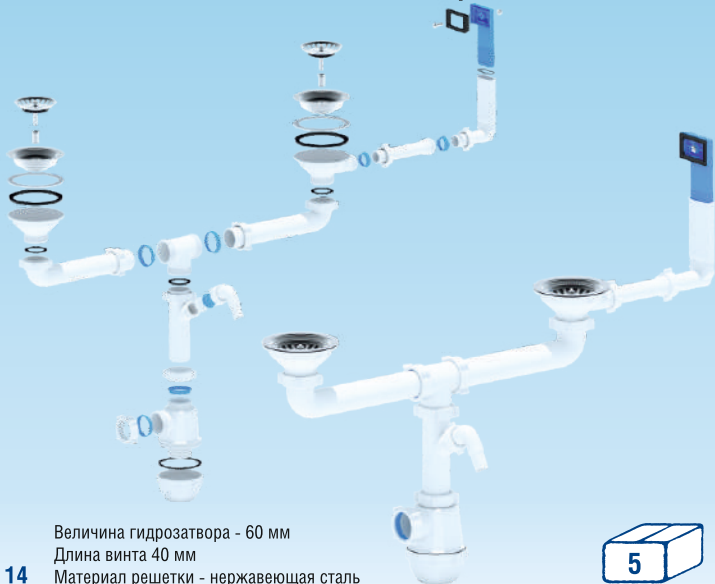

Величина гидрозатвора - 60 мм

Длина винта 40 мм

Материал решетки - нержавеющая сталь

14

5

**A3700**

Сифон АНИ ГРОТ 3 1/2"\*40 двойной разно  
уровневый с отводом и жестким круглым  
переливом мойки



10

**A7500** Сифон АНИ ГРОТ 3 1/2"\*40 двойной  
одноуровневый смещенный с отводом  
для стиральной, с жестким переливом







Величина гидрозатвора - 60 мм  
Длина винта 40 мм  
Материал решетки - нержавеющая сталь



**A7700**

Сифон АНИ ГРОТ 3 1/2"\*40 двойной  
разноуровневый смещенный, с  
переливом, с отводом для стиральной  
машины



<b>A7020</b>	Сифон АНИ ГРОТ1 1/2"*40 двойной одноуровневый смещенный без выпуска	
<b>A7200</b>	Сифон АНИ ГРОТ1 1/2"*40 двойной одноуровневый с переливом и отводом стиральной машины.	
<b>A7500S</b>	Сифон АНИ ГРОТ 3 1/2"*40 двойной одноуровневый смещенный с гибким переливом и отводом стиральной машины.	
<b>A7700S</b>	Сифон АНИ ГРОТ 3 1/2"*40 двойной разноуровневый смещенный с гибким переливом и отводом для стиральной машины	







**Сифоны для биде**

---



# BD1000 Сифон для биде 1 1/4" \* 32



BD



18

Величина гидрозатвора 40...60 мм  
Материал решетки - нержавеющая сталь



**BD1020**

Сифон для биде 1 1/4" \* 32  
без выпуска



# BD1015

Сифон для биде 1 1/4" \*32  
с гибкой трубой 32\*32/40



Величина гидрозатвора 40...60 мм  
Материал решетки - нержавеющая сталь



## BD1016

Сифон для биде 1 1/4"\*32  
с гибкой трубой 32\*40/50



19

BD

\_\_\_\_\_

\_\_\_\_\_

\_\_\_\_\_

\_\_\_\_\_

\_\_\_\_\_

**Сифоны ЮНГ 1 1/4" \*32  
для умывальников**

---



**BM1000**Сифон ЮНГ  
1 1/4" \*32**BM1003**Сифон ЮНГ  
1 1/4" \*32 с прямой  
трубой 32 мм

ВМ

**BM1005**Сифон ЮНГ 1 1/4" \* 32  
с гибкой трубой 32\*32**BM1010**Сифон ЮНГ 1 1/4" \* 32  
с гибкой трубой 32\*40**BM1015**Сифон ЮНГ 1 1/4" \* 32  
с гибкой трубой 32\*32/40**BM1016**Сифон ЮНГ 1 1/4" \* 32  
с гибкой трубой 32\*40/50**BM1020**Сифон ЮНГ 1 1/4" \* 32  
без выпуска

Величина гидрозатвора – 50 мм

Длина винта – 85 мм

Материал решетки – нержавеющая сталь



# BM1300

Сифон ЮНГ 1 1/4"\*32 с отводом для стиральной машины



Величина гидрозатвора – 50 мм  
Длина винта – 85 мм  
Материал решетки – нержавеющая сталь



<b>BM1315</b>	Сифон ЮНГ1 1/4" *32 с отводом для стиральной машины и гибкой трубой 32*32/40	
<b>BM1316</b>	Сифон ЮНГ1 1/4" *32 с отводом для стиральной машины и гибкой трубой 32*40/50	



\_\_\_\_\_

\_\_\_\_\_

\_\_\_\_\_

\_\_\_\_\_

\_\_\_\_\_



**Сифоны АНИ для кухонных  
моек и умывальников**

---



# C0100 Сифон АНИ 1 1/2"\*40



C



Величина гидрозатвора - 60 мм

Длина винта 70 мм

26 Материал решетки - нержавеющая сталь

<b>C0104</b>	Сифон АНИ 1 1/2"*40 с прямой трубой 40 мм	 35
<b>C0105</b>	Сифон АНИ 1 1/2"*40 с гибкой трубой 40 x 40.	 35
<b>C0110</b>	Сифон АНИ 1 1/2"*40 с гибкой трубой 40 x 50.	 35
<b>C0115</b>	Сифон АНИ 1 1/2"*40 с гибкой трубой 40 x 40/50.	 30



## C0120 Сифон АНИ 1 1/2"×40 без выпуска



Величина гидрозатвора - 60 мм

## C0125 Сифон АНИ 1 1/2"×40 без выпуска с гибкой трубой 40×40

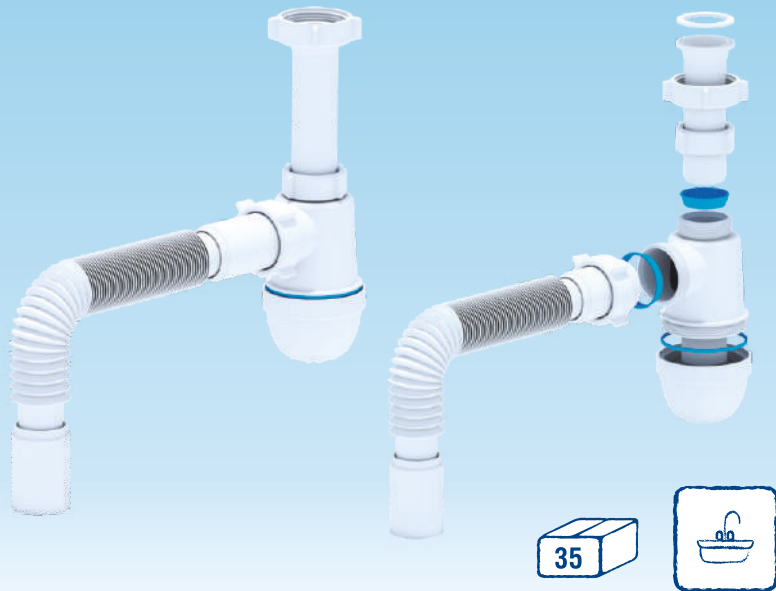

C

27

# C0140 Сифон АНИ 1 1/2" \*40 с переливом мойки



C



Величина гидрозатвора - 60 мм  
Длина винта 60 мм  
Материал решетки - нержавеющая сталь



<b>C0140S</b>	Сифон АНИ 1 1/2"*40 с гибким переливом мойки.	 30
<b>C0145</b>	Сифон АНИ 3 1/2"*40 с жестким переливом мойки	 10
<b>C0147</b>	Сифон АНИ 3 1/2"*40 с переливом мойки и отводом стиральной машины	 10

28





## C0300 Сифон АНИ 1 1/2"×40 с отводом стиральной машины



Величина гидрозатвора - 60 мм  
Длина винта 70 мм  
Материал решетки - нержавеющая сталь



<b>C0305</b>	Сифон АНИ 1 1/2"×40 с отводом стиральной машины, с гибкой трубой 40 x 40.	
<b>C0310</b>	Сифон АНИ 1 1/2"×40 с отводом стиральной машины, с гибкой трубой 40 x 50.	
<b>C0315</b>	Сифон АНИ 1 1/2"×40 с отводом стиральной машины, с гибкой трубой 40 x 40/50.	



# C0500 Сифон АНИ 1 1/2"×40



Величина гидрозатвора - 60 мм  
Длина винта 60 мм  
Материал решетки - нержавеющая сталь

30

<b>C0505</b>	Сифон АНИ 1 1/2"×40 с гибкой трубой 40 x 40.	
<b>C0510</b>	Сифон АНИ 1 1/2"×40 с гибкой трубой 40 x 50.	
<b>C0515</b>	Сифон АНИ 1 1/2"×40 с гибкой трубой 40 x 40/50.	







# C1000 Сифон АНИ 1 1/4"\*40



Величина гидрозатвора - 60 мм  
Длина винта 85 мм  
Материал решетки - нержавеющая сталь



<b>C1004</b>	Сифон АНИ 1 1/4"*40 с прямой трубой 40 мм	
<b>C1005</b>	Сифон АНИ 1 1/4" *40 с гибкой трубой 40x40.	
<b>C1010</b>	Сифон АНИ 1 1/4" *40 с гибкой трубой 40x50.	
<b>C1015</b>	Сифон АНИ 1 1/4" *40 с гибкой трубой 40x40/50.	



# C1300 Сифон АНИ 1 1/4"×40 с отводом для стиральной машины



C

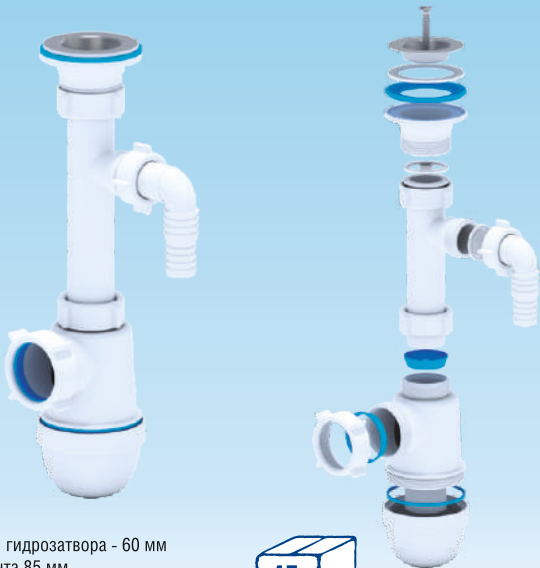

Величина гидрозатвора - 60 мм  
 Длина винта 85 мм  
 Материал решетки - нержавеющая сталь



<b>C1304</b>	Сифон АНИ 1 1/4"×40 с отводом стиральной машины, с прямой трубой 40 мм	
<b>C1305</b>	Сифон АНИ 1 1/4"×40 с отводом стиральной машины, с гибкой трубой 40 x 40.	
<b>C1310</b>	Сифон АНИ 1 1/4"×40 с отводом стиральной машины, с гибкой трубой 40 x 50.	
<b>C1315</b>	Сифон АНИ 1 1/4"×40 с отводом стиральной машины, с гибкой трубой 40 x 40/50.	









# C2000 Сифон АНИ 1 1/4"\*40



Величина гидрозатвора - 60 мм  
Длина винта 70 мм  
Материал решетки - нержавеющая сталь



<b>C2004</b>	Сифон АНИ 1 1/4"*40 с прямой трубой 40 мм.	
<b>C2005</b>	Сифон АНИ 1 1/4"*40 с гибкой трубой 40 x 40.	
<b>C2010</b>	Сифон АНИ 1 1/4"*40 с гибкой трубой 40 x 50.	
<b>C2015</b>	Сифон АНИ 1 1/4"*40 с гибкой трубой 40 x 40/50.	



\_\_\_\_\_

\_\_\_\_\_

\_\_\_\_\_

\_\_\_\_\_

\_\_\_\_\_

**Сифоны прямоточные  
для кухонных моек**

---



# D0100 Сифон АНИ 1 1/2"×40 прямоточный



D



Величина гидрозатвора - 60 мм  
Длина винта 40 мм  
Материал решетки - нержавеющая сталь

36

D0105	Сифон АНИ 1 1/2"×40 прямоточный с гибкой трубой 40 x 40.	35
D0110	Сифон АНИ 1 1/2"×40 прямоточный с гибкой трубой 40 x 50.	35
D0115	Сифон АНИ 1 1/2"×40 прямоточный с гибкой трубой 40 x 40/50.	30





## D0145S Сифон АНИ 3 1/2" \*40 прямоточный с гибким переливом мойки



Величина гидрозатвора - 60 мм  
Длина винта 40 мм  
Материал решетки - нержавеющая сталь

10

<b>D0120</b>	Сифон АНИ 1 1/2" *40 прямоточный без выпуска.	 55
<b>D0140</b>	Сифон АНИ 1 1/2" *40 прямоточный с переливом мойки.	 35
<b>D0145</b>	Сифон АНИ 3 1/2" *40 прямоточный с переливом мойки.	 10



# D0500 Сифон АНИ 1 1/2"\*40 прямооточный



D



Величина гидрозатвора - 60 мм  
Длина винта 40 мм  
Материал решетки - нержавеющая сталь



<b>D0505</b>	Сифон АНИ 1 1/2"*40 прямооточный с гибкой трубой 40 x 40.	 35
<b>D0510</b>	Сифон АНИ 1 1/2"*40 прямооточный с гибкой трубой 40 x 50.	 35
<b>D0515</b>	Сифон АНИ 1 1/2"*40 прямооточный с гибкой трубой 40 x 40/50.	 30



# D1000 Сифон АНИ 1 1/2"\*40 прямоточный с отводом для стиральной машины



Величина гидрозатвора - 60 мм  
 Длина винта 40 мм  
 Материал решетки - нержавеющая сталь



<b>D1005</b>	Сифон АНИ 1 1/2" * 40 прямоточный с отводом стиральной машины с гибкой трубой 40x40.	
<b>D1010</b>	Сифон АНИ 1 1/2" * 40 прямоточный с отводом стиральной машины с гибкой трубой 40x50.	
<b>D1015</b>	Сифон АНИ 1 1/2" * 40 прямоточный с отводом стиральной машины с гибкой трубой 40x40/50.	
<b>D1020</b>	Сифон АНИ 1 1/2"*40 прямоточный с отводом стиральной машины, без выпуска	
<b>D1040</b>	Сифон АНИ 1 1/2"*40 прямоточный с отводом стиральной машины, с переливом.	



# D2000

## Сифон АНИ 1 1/2"\*40 прямоточный с отводом стиральной машины



D



Величина гидрозатвора - 60 мм  
Длина винта 40 мм  
Материал решетки - нержавеющая сталь

40

<b>D2005</b>	Сифон АНИ 1 1/2"*40 прямоточный с отводом стиральной машины с гибкой трубой 40x40.	 30
<b>D2010</b>	Сифон АНИ 1 1/2"*40 прямоточный с отводом стиральной машины с гибкой трубой 40x50.	 30
<b>D2015</b>	Сифон АНИ 1 1/2"*40 прямоточный с отводом стиральной машины с гибкой трубой 40x40/50.	 30





# D5000 Сифон АНИ 1 1/2" \*40 прямоточный смещенный



Величина гидрозатвора - 60 мм  
Длина винта 40 мм  
Материал решетки - нержавеющая сталь



\_\_\_\_\_

\_\_\_\_\_

\_\_\_\_\_

\_\_\_\_\_

\_\_\_\_\_

**Сифоны прямоточные  
для умывальников**

---



# DB1015 Сифон АНИ 1 1/4\*32 прямооточный с гибкой трубой 32\*32/40



DB



Величина гидрозатвора - 40 мм  
Длина винта 85 мм  
Материал решетки - нержавеющая сталь

44



<b>DB1000</b>	Сифон АНИ 1 1/4*32 прямооточный	
<b>DB1003</b>	Сифон АНИ 1 1/4*32 прямооточный с прямой трубой 32 мм	
<b>DB1005</b>	Сифон АНИ 1 1/4*32 прямооточный с гибкой трубой 32*32	
<b>DB1010</b>	Сифон АНИ 1 1/4*32 прямооточный с гибкой трубой 32*40	
<b>DB1020</b>	Сифон АНИ 1 1/4*32 прямооточный без выпуска	





**DB1315** Сифон АНИ 1 1/4\*32 прямоточный с отводом для стиральной машины, с гибкой трубой 32\*32/40



Величина гидрозатвора - 40 мм  
 Длина винта 85 мм  
 Материал решетки - нержавеющая сталь



<b>DB1300</b>	Сифон АНИ 1 1/4*32 прямоточный с отводом для стиральной машины.	
<b>DB1305</b>	Сифон АНИ 1 1/4*32 прямоточный с отводом для стиральной машины, с гибкой трубой 32*32	
<b>DB1310</b>	Сифон АНИ 1 1/4*32 прямоточный с отводом для стиральной машины, с гибкой трубой 32*40	



# DB2015 Сифон АНИ 1 1/4\*32 прямоточный с гибкой трубой 32\*32/40



DB

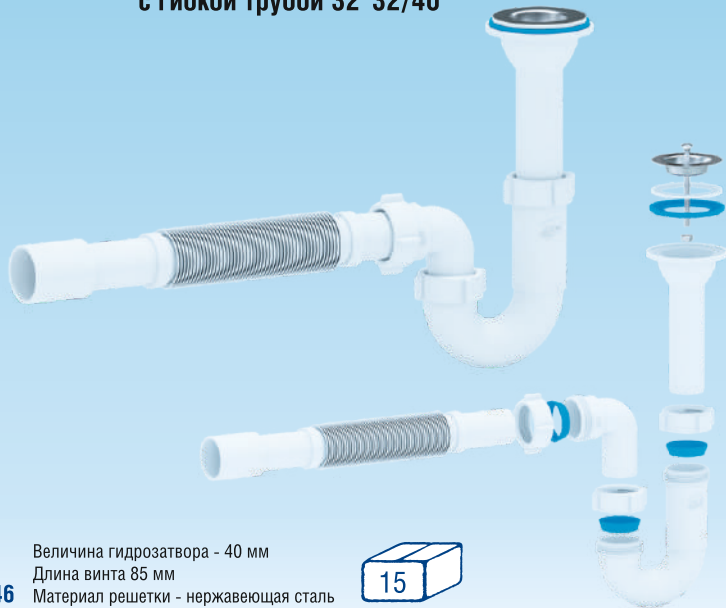

Величина гидрозатвора - 40 мм  
Длина винта 85 мм  
Материал решетки - нержавеющая сталь

46



DB2000	Сифон АНИ 1 1/4*32 прямоточный	
DB2003	Сифон АНИ 1 1/4*32 прямоточный с прямой трубой 32 мм	
DB2005	Сифон АНИ 1 1/4*32 прямоточный с гибкой трубой 32*32	
DB2010	Сифон АНИ 1 1/4*32 прямоточный с гибкой трубой 32*40	



**Сифоны прямоточные  
с разрывом струи**

---



# DR0115 Сифон АНИ 1 1/2"\*40 прямоточный с разрывом струи с гибкой трубой 40\*40/50



DR



48 Величина гидрозатвора - 40 мм

<b>DR0100</b>	Сифон АНИ 1 1/2"*40 прямоточный с разрывом струи	
---------------	--	--





**DR5015** Сифон АНИ 1 1/2"\*40 прямоточный смещенный с разрывом струи, с гибкой трубой 40\*40/50

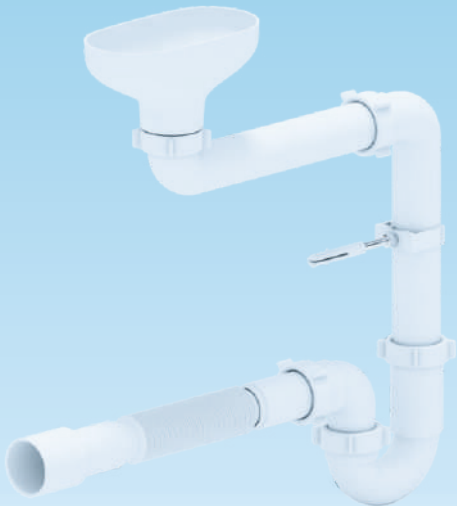

Величина гидрозатвора - 40 мм



**DR5000**

Сифон АНИ 1 1/2"\*40  
прямоточный  
смещенный  
с разрывом струи

25





**Сифоны для писсуаров**



---



**U0100**

**Сифон для писсуара с выходом 40**



<b>U0104</b>	Сифон для писсуара с выходом 40 и прямой трубой	 <b>15</b>
<b>U0115</b>	Сифон для писсуара с выходом 40 с гибкой трубой 40*40/50	 <b>15</b>

**52** Величина гидрозатвора 60 мм





# U1003

## Сифон для писсуара с выходом 32 и прямой трубой 32 мм



Величина гидрозатвора 60 мм

<b>U1000</b>	Сифон для писсуара с выходом 32	
<b>U1016</b>	Сифон для писсуара с выходом 32 и гибкой трубой 32*40/50	



\_\_\_\_\_

\_\_\_\_\_

\_\_\_\_\_

\_\_\_\_\_

\_\_\_\_\_

**Гофросифоны**

---



## G104 Сифон гофрированный 1 1/2"\*40



Длина мин.-макс.: 350-760 мм  
Длина винта - 70 мм  
Материал решетки - нержавеющая сталь

## G105 Сифон гофрированный 1 1/2"\*50



Длина мин.-макс.: 350-760 мм  
Длина винта - 70 мм  
Материал решетки - нержавеющая сталь

## G106 Сифон гофрированный 1 1/2"\*40 /50



Длина мин.-макс.: 396-806 мм  
Длина винта - 70 мм  
Материал решетки - нержавеющая сталь

## G108 Сифон гофрированный 1 1/2"\*40 /50 с отводом для стиральной машины



Длина мин.-макс.: 476 - 886 мм  
Длина винта - 70 мм  
Материал решетки - нержавеющая сталь



## G114 Сифон гофрированный удлиненный, 1 1/2"×40



Длина мин.-макс.: 525 - 1355 мм  
Длина винта - 70 мм  
Материал решетки - нержавеющая сталь

## G115 Сифон гофрированный удлиненный, 1 1/2"×50

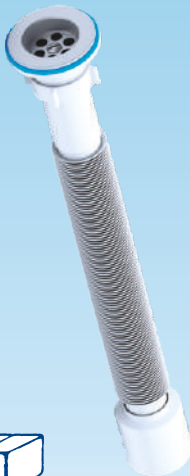

Длина мин.-макс.: 525 - 1355 мм  
Длина винта - 70 мм  
Материал решетки - нержавеющая сталь

## G116 Сифон гофрированный удлиненный, 1 1/2"×40/50

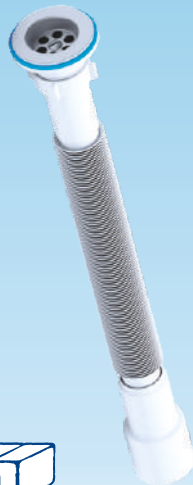

Длина мин.-макс.: 571 - 1401 мм  
Длина винта - 70 мм  
Материал решетки - нержавеющая сталь

## G118 Сифон гофрированный удлиненный, 1 1/2"×40 с отводом для стиральной машины



Длина мин.-макс.: 648 - 1488 мм  
Длина винта - 70 мм  
Материал решетки - нержавеющая сталь

**G204** Сифон гофрированный  
1 1/4" \* 40



Длина мин.-макс.: 345 - 755 мм  
Длина винта - 85 мм  
Материал решетки - нержавеющая сталь

**G205** Сифон гофрированный  
1 1/4" \* 50



Длина мин.-макс.: 345-755 мм  
Длина винта - 85 мм  
Материал решетки - нержавеющая сталь

**G206** Сифон гофрированный  
1 1/4" \* 40/50



Длина мин.-макс.: 391- 801 мм  
Длина винта - 85 мм  
Материал решетки - нержавеющая сталь

**G207** Сифон гофрированный  
1 1/4" \* 32/40



Длина мин.-макс.: 391-801 мм  
Длина винта - 85 мм  
Материал решетки - нержавеющая сталь

**G214** Сифон гофрированный  
удлиненный, 1 1/4"\*40



Длина мин.-макс.: 520 - 1350 мм  
Длина винта - 85 мм  
Материал решетки - нержавеющая сталь

**G215** Сифон гофрированный  
удлиненный, 1 1/4"\*50



Длина мин.-макс.: 520-1350 мм  
Длина винта - 85 мм  
Материал решетки - нержавеющая сталь

**G216** Сифон гофрированный  
удлиненный, 1 1/4"\*40/50

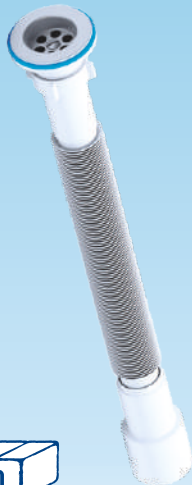

Длина мин.-макс.: 566 - 1396 мм  
Длина винта - 85 мм  
Материал решетки - нержавеющая сталь

**G217** Сифон гофрированный  
удлиненный, 1 1/4"\*32/40

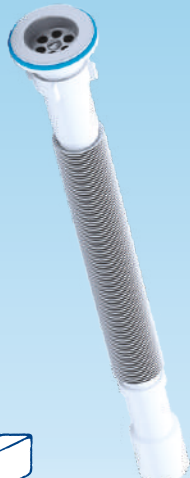

Длина мин.-макс.: 566 - 1396 мм  
Длина винта - 85 мм  
Материал решетки - нержавеющая сталь

## G706 Сифон гофрированный 70\*40/50



Длина мин.-макс.: 396 - 806 мм  
Длина винта - 85 мм  
Материал решетки - нержавеющая сталь



## G716 Сифон гофрированный удлиненный 70\*40/50

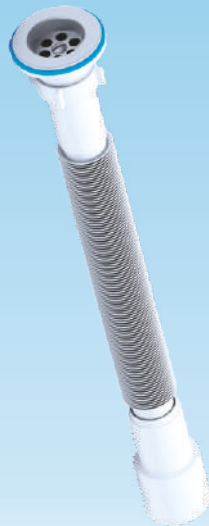

Длина мин.-макс.: 571 - 1401 мм  
Длина винта - 85 мм  
Материал решетки - нержавеющая сталь



G

60

\_\_\_\_\_

\_\_\_\_\_

\_\_\_\_\_

\_\_\_\_\_

\_\_\_\_\_

\_\_\_\_\_

\_\_\_\_\_

\_\_\_\_\_

\_\_\_\_\_

\_\_\_\_\_

**Гибкие трубы**

---

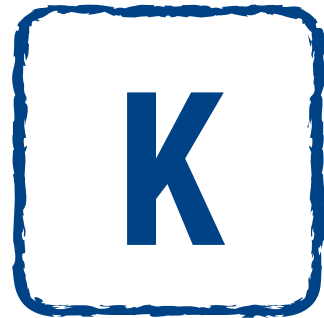

**K104** Гибкая труба 1 1/2"\*40



64

Длина мин.-макс.: 320-730 мм

**K105** Гибкая труба 1 1/2"\*50



Длина мин.-макс.: 320-730 мм

**K106** Гибкая труба 1 1/2"\*40/50



Длина мин.-макс.: 366-776 мм

**K114** Гибкая труба 1 1/2"\*40,  
удлиненная



Длина мин.-макс.: 495-1325 мм

К



**K115** Гибкая труба 1 1/2"×50,  
удлиненная



Длина мин.-макс.: 495-1325 мм

**K116** Гибкая труба 1 1/2"×40/50,  
удлиненная



Длина мин.-макс.: 541-1371 мм

**K203** Гибкая труба 1 1/4"×32



Длина мин.-макс.: 320- 730 мм

**K204** Гибкая труба 1 1/4"×40



Длина мин.-макс.: 320-730 мм

**K205** Гибкая труба 1 1/4"\*50



66

Длина мин.-макс.: 320-730 мм

**K206** Гибкая труба 1 1/4"\*40/50



Длина мин.-макс.: 366-776 мм

**K207** Гибкая труба 1 1/4"\*32/40



Длина мин.-макс.: 541-1371 мм

**K213** Гибкая труба 1 1/4"\*32  
удлиненная

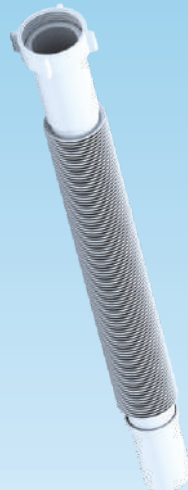

Длина мин.-макс.: 495-1325 мм

К

**K214** Гибкая труба 1 1/4"×40,  
удлиненная

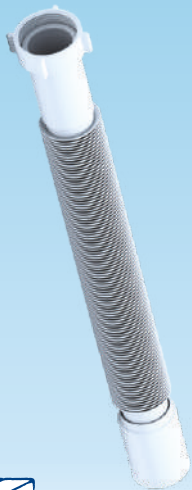

Длина мин.-макс.: 495-1325 мм

**K215** Гибкая труба 1 1/4"×50,  
удлиненная

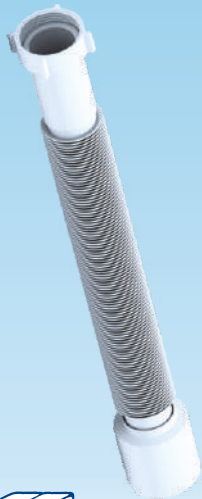

Длина мин.-макс.: 495-1325 мм

**K216** Гибкая труба 1 1/4"×40/50,  
удлиненная

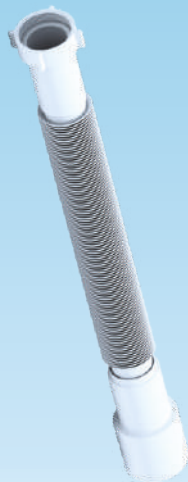

Длина мин.-макс.: 541-1371 мм

**K217** Гибкая труба 1 1/4"×32/40,  
удлиненная



Длина мин.-макс.: 541-1371 мм

## К304 Гибкая труба 32\*40



68

Длина мин.-макс.: 305-715 мм

## К306 Гибкая труба 32\*40/50



Длина мин.-макс.: 351-761 мм

## К307 Гибкая труба 32\*32/40



Длина мин.-макс.: 351-761 мм

## К404 Гибкая труба 40\*40



Длина мин.-макс.: 305-715 мм

**K405** Гибкая труба 40\*50



Длина мин.-макс.: 305-715 мм

**K406** Гибкая труба 40\*40/50



Длина мин.-макс.: 351-761 мм

**K407** Гибкая труба 40\*32/40



Длина мин.-макс.: 351-761 мм

**K435** Гибкая труба 40\*50



Длина мин.-макс.: 225-415 мм

**K**

**K711** Удлинитель гибкий для унитаза 110 мм



К



70 Длина мин. - макс.: 250 - 450 мм

**K712** Удлинитель гибкий для унитаза 110 мм, угол 90°



Длина мин. - макс.: 250 - 450 мм

**K718** Удлинитель гибкий для унитаза 110 мм



Длина мин. - макс.: 250 - 450 мм

**K719** Удлинитель гибкий для унитаза 110 мм, угол 90°



Длина мин. - макс.: 250 - 450 мм



**K721** Удлинитель гибкий для унитаза 110 мм



Длина мин. - макс.: 300 - 750 мм

**K722** Удлинитель гибкий для унитаза 110 мм, угол 90°



Длина мин. - макс.: 300 - 750 мм

**K728** Удлинитель гибкий для унитаза 110 мм



Длина мин. - макс.: 300 - 750 мм

**K729** Удлинитель гибкий для унитаза 110 мм, угол 90°



Длина мин. - макс.: 300 - 750 мм

**K731** Удлинитель гибкий для унитаза, 110 мм



72 Длина мин. - макс.: 350 - 950 мм

**K732** Удлинитель гибкий для унитаза, 110 мм, угол 90°



Длина мин. - макс.: 350 - 950 мм

**K738** Удлинитель гибкий для унитаза, 110 мм



Длина мин. - макс.: 350 - 950 мм

**K739** Удлинитель гибкий для унитаза, 110 мм, угол 90°



Длина мин. - макс.: 350 - 950 мм



## K821

Удлинитель гибкий для унитаза, выпуск 110 мм



Длина мин. - макс.: 212 - 320 мм

## K828

Удлинитель гибкий для унитаза, 110 мм



Длина мин. - макс.: 231 - 500 мм

## K921

Удлинитель гибкий для унитаза, с металлической спиралью, выпуск 110 мм



Длина мин.-макс.: 260-560 мм

## K928

Удлинитель гибкий для унитаза, с металлической спиралью, 110 мм



Длина мин. - макс.: 231 - 500 мм

## K518 Удлинитель гибкий для унитаза, армированный, обратного сжатия

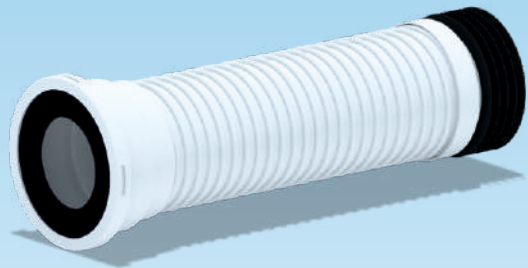

Длина мин. - макс. : 180мм-440 мм

## K528 Удлинитель гибкий для унитаза, армированный, обратного сжатия

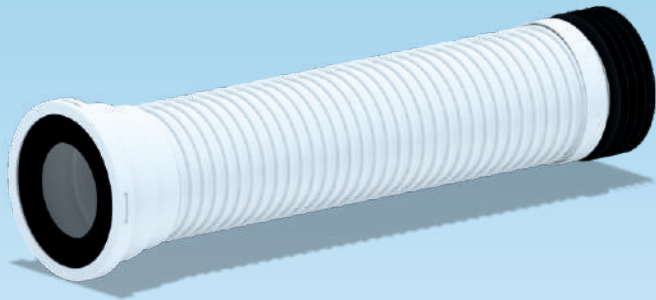

Длина мин. - макс. : 280мм-540 мм



**Наборы для кухонной мойки**

---

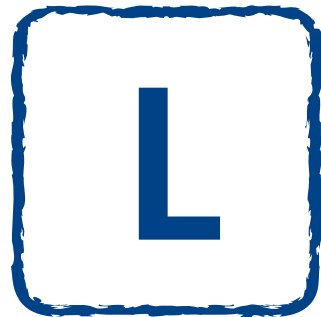

## L0100 Набор для двойного сифона без выпуска

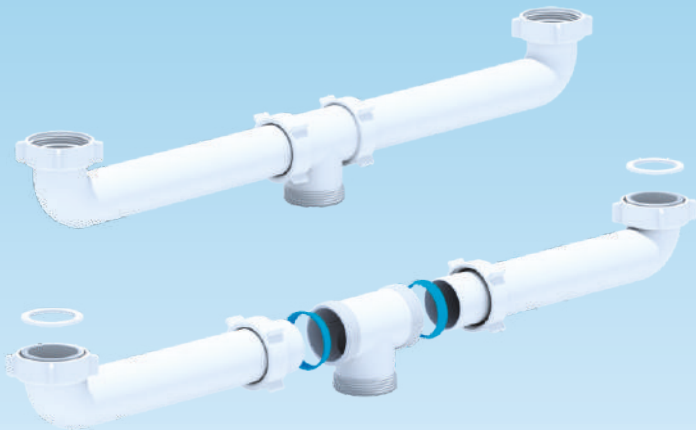

76

Габаритные размеры 100 x 600 x 66



## L0105

Набор для двойного сифона с переливом

20



## L0115 Набор для двойного сифона с выпуском 3 1/2" с переливом



Габаритные размеры 100 x 600 x 66



## L0500 Набор для двойного универсального сифона, диапазон изменения 240 мм, без выпуска

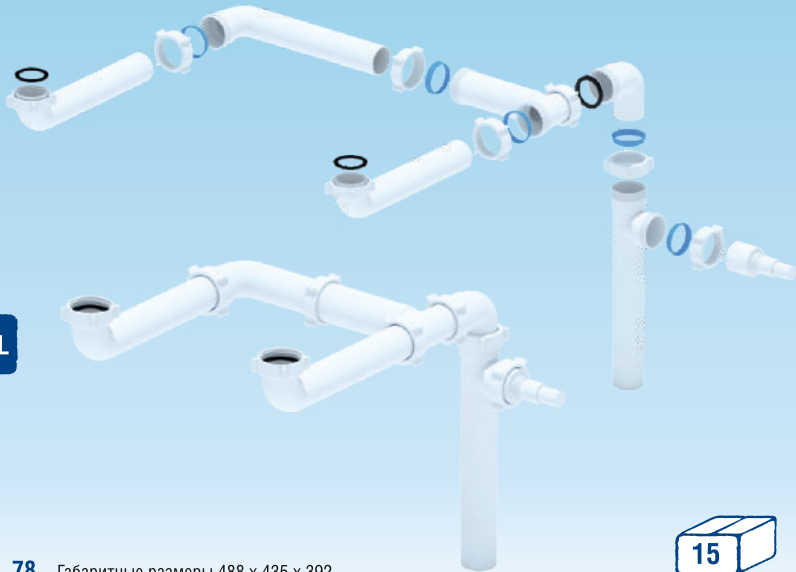

**L0505**

Набор для двойного универсального разноуровневого сифона 240 мм с переливом

15

78 Габаритные размеры 488 x 435 x 392



## L0515 Набор для двойного универсального сифона, диапазон изменения 240 мм, с выпуском 3 1/2 и переливом



Габаритные размеры 488 x 435 x 392



# L1000

Набор для двойного универсального сифона, диапазон изменения 600 мм, без выпуска, разноуровневый

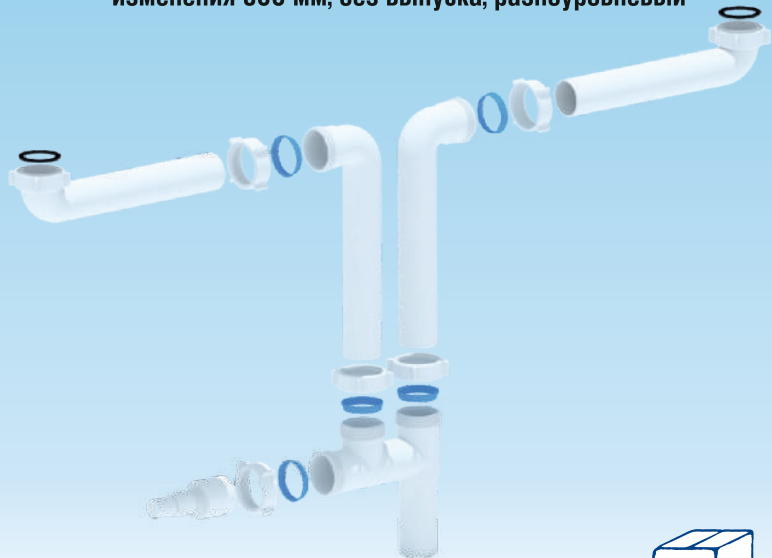

80 Габаритные размеры без перелива 66 x 700 x 440



# L1005

Набор для двойного универсального сифона, диапазон изменения 600 мм, выпуск 1 1/2, разноуровневый





# L1015 Набор для двойного универсального сифона, диапазон изменения 600 мм, с выпуском 3 1/2, и переливом



Габаритные размеры без перелива 66 x 700 x 440



L

## L5005 Отводная труба 80

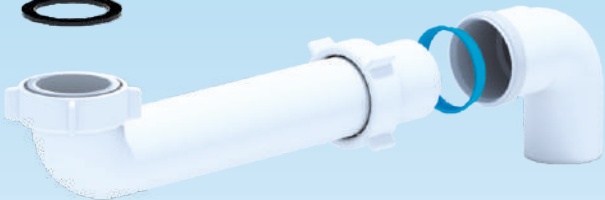

<b>L5010</b>	Отводная труба 230	
<b>L5015</b>	Отводная труба с отводом для стиральной машины	



**Аксессуары**

---



## M020

Прокладка плоская 1 1/4"



## M022

Прокладка плоская 1 1/2"



## M025

Прокладка коническая 25 мм



## M032

Прокладка коническая 32 мм



## M040

Прокладка коническая 40 мм



## M065

Прокладка плоская под горловину, D65x48x2



## M080

Прокладка «Бабочка»



## M090

Прокладка для сифона АНИ 1 1/2 x 40



## M100

Выпуск 1 1/2" с  
нержавеющей сеткой



## M105

Выпуск 1 1/2" с пробкой,  
с нержавеющей сеткой



## M200

Выпуск 1 1/4" с  
нержавеющей сеткой



## M205

Выпуск 1 1/4" с пробкой,  
с нержавеющей сеткой



## M300

Пробка для сифона 1 1/2"



## M400

Пробка для сифона 1 1/4"



## M250

Выпуск 3 1/2" с  
нержавеющей сеткой



## M406

Гайка винта сифона



M

## M425

Гайка накидная 1"



## M432

Гайка накидная 1 1/4"  
диаметр 32 мм



## M440

Гайка накидная 1 1/2"  
диаметр 40 мм



## M6100

Винт для сифона M6 x 100





## M670

Винт для сифона M6 x 70



## M660

Винт для сифона M6 x 60



## M640

Винт для сифона M6 x 40



## M110

Отвод для стиральной машины 1 1/2" x 1 1/2"



M

## M220

Отвод для стиральной машины 1 1/4" x 32



## M230

Отвод для стиральной машины 1 1/4" x 32



## M120

Отвод для стиральной машины 1 1/2" x 32



## M140

Отвод для стиральной машины 1 1/2" x 40



## M150

Отвод для стиральной машины 40 x 40



## M500

Минисифон для стиральной машины



## M160

Отвод для стиральной машины 40



## M445

Переходная трубка 45° 40x50



## M450

Переходная трубка 40x50



## M700

Уголок двойного сифона с фланцем



## M710

Уголок двойного сифона с резьбой





**Переливы**

---



# N105 Жесткий перелив АНИ для мойки 1 1/2" с прямоугольным вертикальным корпусом



<b>N110</b>	Перелив АНИ для мойки 1 1/2" с прямоугольным горизонтальным корпусом	
<b>N115</b>	Перелив АНИ для мойки 1 1/2" с круглым горизонтальным корпусом	
<b>N120</b>	Жесткий перелив АНИ для умывальника 1 1/2" с круглым вертикальным корпусом	

N

94

Габаритные размеры без перелива 103 x 66 x 74.  
Материал решетки - нержавеющая сталь





## N305 Жесткий перелив АНИ для мойки 3 1/2" с прямоугольным вертикальным корпусом



Габаритные размеры без перелива 140 x 118 x 65  
Материал решетки - нержавеющая сталь



<b>N310</b>	Гибкий перелив АНИ для мойки 3 1/2" с прямоугольным горизонтальным корпусом	
<b>N320</b>	Жесткий перелив АНИ для мойки 3 1/2" с круглым вертикальным корпусом	



N

## N105S Гибкий перелив АНИ для мойки 1 1/2" с прямоугольным вертикальным корпусом



96

Габаритные размеры без перелива 140 x 118 x 65

## N120S Гибкий перелив АНИ для мойки 1 1/2" с круглым вертикальным корпусом



15



## N305S Гибкий перелив АНИ для мойки 3 1/2" с прямоугольным вертикальным корпусом



Габаритные размеры без перелива 140 x 118 x 65  
Материал решетки - нержавеющая сталь



## N320S Гибкий перелив АНИ для керамической мойки 3 1/2" с круглым вертикальным корпусом



## N420SR1 Адаптерное кольцо с круглым вертикальным переливом 22 мм



**N420SR2**

Адаптерное кольцо  
с круглым вертикальным  
переливом 27 мм

15



\_\_\_\_\_

\_\_\_\_\_

\_\_\_\_\_

\_\_\_\_\_

\_\_\_\_\_

\_\_\_\_\_

\_\_\_\_\_

\_\_\_\_\_

\_\_\_\_\_

\_\_\_\_\_

**Сифоны**

**для душевых поддонов и ванн**

---





## E000 Сифон АНИ для ванны плоский 1 1/2"\*40

E



102 Величина гидрозатвора - 50 мм



<b>E010</b>	Сифон АНИ для душевого поддона плоский 1 1/2"*40	
<b>E015</b>	Сифон АНИ для душевого поддона плоский 1 1/2"*40 с гибкой трубой 40 x 50	





## E100 Сифон АНИ для ванны 1 1/2" \*40 прямоточный



Величина гидрозатвора - 35 мм



<b>E110</b>	Сифон АНИ 1 1/2"*40 прямоточный для душевого поддона	
<b>E115</b>	Сифон АНИ 1 1/2"*40 для душевого поддона с гибкой трубой 40 x 50. прямоточный	





## E200 Сифон АНИ 1 1/2" \*40 для ванны регулируемый

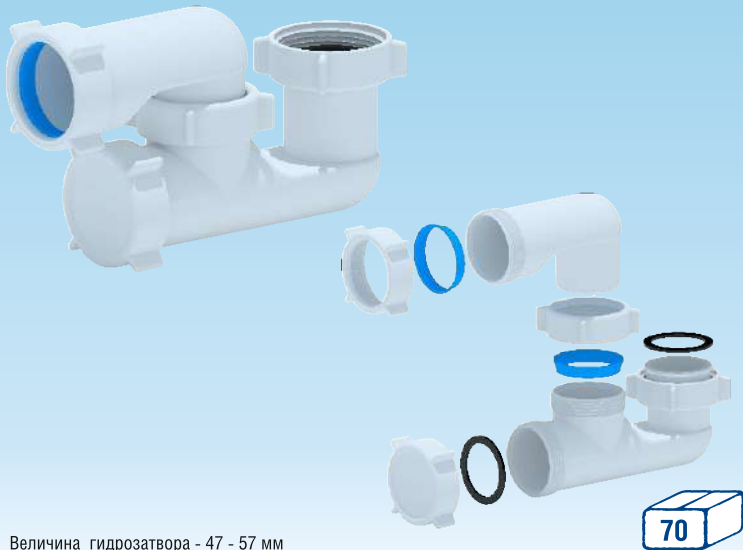

E



104 Величина гидрозатвора - 47 - 57 мм

<b>E210</b>	Сифон АНИ 1 1/2"*40 для душевого поддона регулируемый.	
<b>E215</b>	Сифон АНИ 1 1/2"*40 для душевого поддона регулируемый с гибкой трубой 40 x 50.	





## E610 Сифон АНИ БРИГ для душевого поддона, плоский 1 1/2"\*40

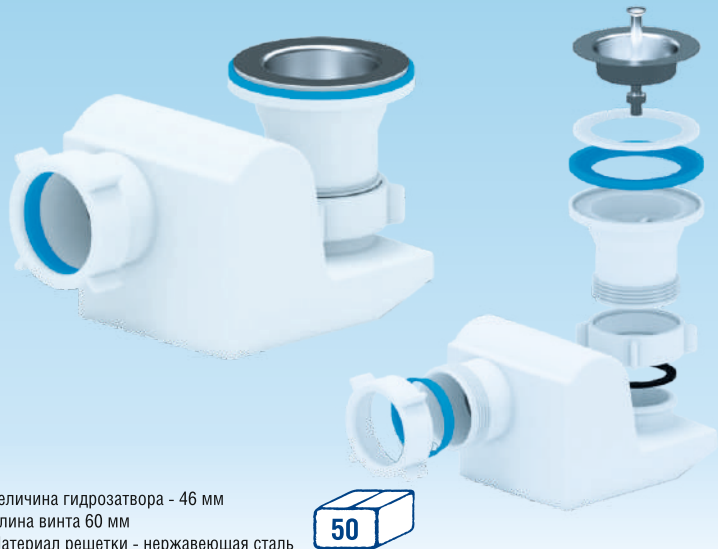



Величина гидрозатвора - 46 мм

Длина винта 60 мм



Материал решетки - нержавеющая сталь



<b>E600</b>	Сифон АНИ БРИГ для ванны	
<b>E615</b>	Сифон АНИ БРИГ для душевого поддона плоский 1 1/2"*40 с гибкой трубой 40*50	

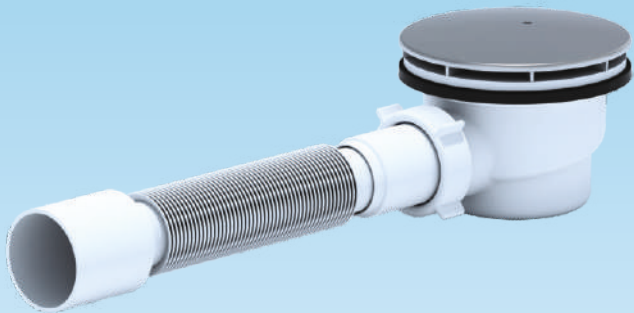

**E325C****Сифон для душевого поддона 1 1/2" \* 90 h65  
с гибкой трубой 415\*40\*50, хром****E****106** Величина гидрозатвора - 40 мм

<b>E320C</b>	Сифон для душевого поддона 1 1/2" * 90 h65 хром	
<b>E321C</b>	Сифон для душевого поддона 1 1/2" * 90 h65 с переходной трубой 45° 40*50, хром	





# E350C

Сифон для душевого поддона 1 1/2" \* 90, h 53 мм, хром



Величина гидрозатвора – 33 мм

E

<b>E351C</b>	Сифон для душевого поддона 1 1/2" * 90, h 53 мм, с переходной трубой 45°40*50, хром	
<b>E355C</b>	Сифон для душевого поддона 1 1/2" * 90, h 53 мм, с гибкой трубой 375°40*50, хром	



**E410C**Сифон для душевого поддона 1 1/2"\*50,  
хром, h 65 мм

E



108 Величина гидрозатвора - 50 мм

12

**E411C**Сифон для душевого поддона  
1 1/2"\*50 с переходной трубой  
45°40 x 50, хром.

10

**E415C**Сифон для душевого поддона  
1 1/2"\*50 с гибкой трубой  
415\*40\*50, хром.

8



## E410CLS

Сифон для душевого поддона 1 1/2"×50/60,  
h 90 мм, клик-клак, хром, сетка



Величина гидрозатвора – 50 мм

<b>E411CL</b>	Сифон для душевого поддона 1 1/2"×50 с переходной трубой 45°40×50, хром	
<b>E415CL</b>	Сифон для душевого поддона 1 1/2"×50/60 с гибкой трубой 415×40×50, клик-клак, хром	
<b>E411CLS</b>	Сифон для душевого поддона 1 1/2"×50 с переходной трубой 45°40×50, хром, сетка	
<b>E415CLS</b>	Сифон для душевого поддона 1 1/2"×50/60 с гибкой трубой 415×40×50, клик-клак, хром, сетка	
<b>E410CL</b>	Сифон для душевого поддона 1 1/2"×50/60, клик-клак, хром	



# E410CLG

Сифон для душевого поддона  
1 1/2", 50 Ø, h 90 мм, клик-клак, грибок

E



110 Величина гидрозатвора – 50 мм

<b>E411CLG</b>	Сифон для душевого поддона 1 1/2" клик-клак, грибок, с переходной трубой 45°40*50	
<b>E415CLG</b>	Сифон для душевого поддона 1 1/2" клик-клак, грибок, с гибкой трубой 415*40*50	
<b>E410CLGS</b>	Сифон для душевого поддона 1 1/2" клик-клак, грибок, сетка	
<b>E411CLGS</b>	Сифон для душевого поддона 1 1/2" клик-клак, грибок, сетка, с переходной трубой 45°40*50	
<b>E415CLGS</b>	Сифон для душевого поддона 1 1/2" клик-клак, грибок, сетка, с гибкой трубой 415*40*50	



# E450C

Сифон для душевого поддона  
1 1/2" \*50 $\varnothing$ , h 53 мм, хром



Величина гидрозатвора – 33 мм

E

<b>E451C</b>	Сифон для душевого поддона 1 1/2", h 53 мм, с переходной трубой 45°40*50, хром	 10
<b>E455C</b>	Сифон для душевого поддона 1 1/2", h 53 мм, с гибкой трубой 415*40*50, хром	 10



111

# E450CLS

Сифон для душевого поддона 1 1/2", 50 Ø  
h 53 мм, клик-клак, сетка

E



112 Величина гидрозатвора – 33 мм

<b>E450CL</b>	Сифон для душевого поддона 1 1/2", h 53 мм, клик-клак	
<b>E451CL</b>	Сифон для душевого поддона 1 1/2", h 53 мм, клик-клак, с переходной трубой 45°40*50	
<b>E455CL</b>	Сифон для душевого поддона 1 1/2", h 53 мм, клик-клак, с гибкой трубой 375*40*50	
<b>E451CLS</b>	Сифон для душевого поддона 1 1/2", h 53 мм, клик-клак, сетка, с переходной трубой 45°40*50	
<b>E455CLS</b>	Сифон для душевого поддона 1 1/2", h 53 мм, клик-клак, сетка, с гибкой трубой 375*40*50	





# E450CLGS

Сифон для душевого поддона 1 1/2", h 53 мм, 50 $\varnothing$  клик-клак, грибок, сетка



Величина гидрозатвора – 33 мм



<b>E450CLG</b>	Сифон для душевого поддона 1 1/2", h 53 мм, клик-клак, грибок	
<b>E451CLG</b>	Сифон для душевого поддона 1 1/2", h 53 мм, клик-клак, грибок с переходной трубой 45°40*50	
<b>E455CLG</b>	Сифон для душевого поддона 1 1/2", h 53 мм, клик-клак, грибок с гибкой трубой 415*40*50	
<b>E451CLGS</b>	Сифон для душевого поддона 1 1/2", h 53 мм, клик-клак, грибок, сетка, с переходной трубой 45°40*50	
<b>E455CLGS</b>	Сифон для душевого поддона 1 1/2", h 53 мм, клик-клак, грибок, сетка с гибкой трубой 415*40*50	



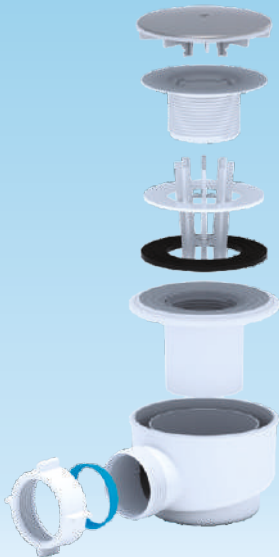

**E510C****Сифон для душевого поддона 1 1/2"×60, хром  
90 h****E****18****114** Величина гидрозатвора - 50 мм**E511C**Сифон для душевого поддона  
1 1/2"×60 с переходной трубой  
45°40 x 50 хром.**12****E515C**Сифон для душевого поддона  
1 1/2"×60 с гибкой трубой  
415\*40\*50, хром**10**

**E550C** Сифон для душевого поддона 1 1/2"×60,  
h 53 мм, хром



Величина гидрозатвора – 33 мм

E

<b>E551C</b>	Сифон для душевого поддона 1 1/2"×60, h 53 мм, с переходной трубой 45°40×50, хром	
<b>E555C</b>	Сифон для душевого поддона 1 1/2"×60, h 53 мм, с гибкой трубой 375×40×50, хром	



# E050 Сифон АНИ для ванны с выпуском и переливом, плоский 1 1/2"\*40



E



Величина гидрозатвора - 50 мм  
Длина винта 50 мм

116 Материал решетки и перелива - нержавеющая сталь



<b>E051</b>	Сифон АНИ для ванны с выпуском и переливом плоский 1 1/2" с переходной трубой 45 40*50	
<b>E055</b>	Сифон АНИ для ванны с выпуском и переливом плоский 1 1/2" с гибкой трубой 40*50	





# E150 Сифон АНИ 1 1/2"\*40 для ванны с выпуском и переливом прямоточный



Величина гидрозатвора - 32 мм  
 Длина винта 50 мм  
 Материал решетки и перелива - нержавеющая сталь



<b>E151</b>	Сифон АНИ 1 1/2" для ванны с выпуском и переливом, с переходной трубой 45 40x50	
<b>E155</b>	Сифон АНИ 1 1/2" для ванны с выпуском и переливом, с гибкой трубой 40x50	





**E250****Сифон АНИ 1 1/2" 40 для ванны регулируемый с выпуском и переливом****E**

Величина гидрозатвора - 52 мм

Длина винта 50 мм

Материал решетки и перелива - нержавеющая сталь



<b>E251</b>	Сифон АНИ 1 1/2" для ванны регулируемый с выпуском и переливом, с переходной трубой 45° 40 x 50	
<b>E255</b>	Сифон АНИ 1 1/2" для ванны регулируемый с выпуском и переливом, с переходной трубой 40 x 50	



**118**

## E650 Сифон АНИ БРИГ для ванны с выпуском и переливом 1 1/2\*40



Величина гидрозатвора - 46 мм  
Длина винта 50 мм  
Материал решетки и перелива - нержавеющая сталь



<b>E651</b>	Сифон АНИ БРИГ для ванны с выпуском и переливом 1 1/2" с переходной трубой 45°*40*50	
<b>E655</b>	Сифон АНИ БРИГ для ванны с выпуском и переливом 1 1/2" с гибкой трубой 40*50	



## EM301 Перелив полуавтомат 560 мм, ручка металл



E



120





<b>EM401</b>	Перелив полуавтомат 560мм, ручка хромированная.	
<b>EM501</b>	Перелив полуавтомат 560мм, ручка белая, пластик.	
<b>EM302</b>	Перелив полуавтомат 760мм, ручка металл.	
<b>EM402</b>	Перелив полуавтомат 760мм, ручка хромированная .	





**EM311** Перелив полуавтомат с сифоном  
прямоточный, 560 мм, ручка металл,  
переходная трубка 45° 40\*50



<b>EM411</b>	Перелив полуавтомат с сифоном прямоточный, 560 мм, ручка хромированная переходная трубка 45° 40*50	
<b>EM511</b>	Перелив полуавтомат с сифоном прямоточный, 560 мм, ручка белая, пластик, переходная трубка 45° 40*50	
<b>EM312</b>	Перелив полуавтомат с сифоном прямоточный, 760 мм, ручка металл, переходная трубка 45° 40*50	
<b>EM412</b>	Перелив полуавтомат с сифоном прямоточный, 760 мм, ручка хромированная, переходная трубка 45° 40*50	



**EM321**

Перелив полуавтомат с сифоном регулируемый, 520 мм, ручка металл, переходная трубка 45° 40\*50



E

**EM421**

Перелив полуавтомат с сифоном регулируемый, 560 мм, ручка хромированная, переходная трубка 45° 40\*50

15

**EM521**

Перелив полуавтомат с сифоном регулируемый, 560 мм, ручка белая, пластик, переходная трубка 45° 40\*50

15

**EM322**

Перелив полуавтомат с сифоном регулируемый, 760 мм, ручка металл, переходная трубка 45° 40\*50

15

**EM422**

Перелив полуавтомат с сифоном регулируемый, 760 мм, ручка хромированная, переходная трубка 45° 40\*50

15



122

15



**EM601** Перелив полуавтомат сифоном, плоский, 560 мм, ручка металл, труба 375\*40\*50



<b>EM701</b>	Перелив полуавтомат с сифоном плоский 560 мм, ручка хромированная, труба 415*40*50	
<b>EM602</b>	Перелив полуавтомат с сифоном плоский 760 мм, ручка металл, труба 415*40*50	
<b>EM702</b>	Перелив полуавтомат с сифоном плоский 760 мм, ручка хромированная, труба 415*40*50	



**EM361** Перелив полуавтомат с сифоном БРИГ, 580 мм, с гибкой трубой 40\*50



Е

124 **15**



## EC055 Сифон АНИ для ванны клик-клак с выпуском и переливом, плоский, с гибкой трубой 415\*40\*50

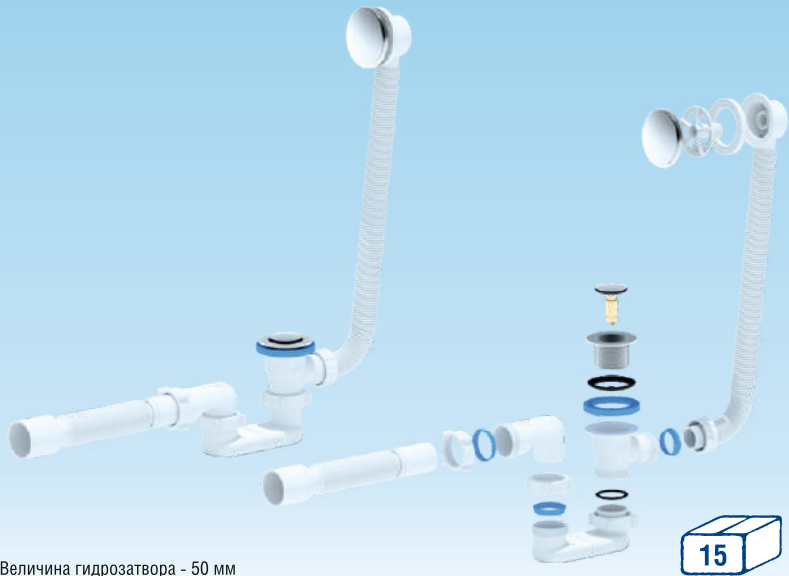

Величина гидрозатвора - 50 мм

**EC055S**

Сифон АНИ для ванны клик-клак с выпуском и переливом, плоский, с гибкой трубой 415\*40\*50, сетка

15



125

**EC055G** Сифон АНИ для ванны клик-клак, грибок, с выпуском и переливом, плоский, с гибкой трубой 415\*40\*50



Е



**EC055GS**

Сифон АНИ для ванны клик-клак, грибок, сетка, с выпуском и переливом, плоский, с гибкой трубой 415\*40\*50

15

126 Величина гидрозатвора - 50 мм



# EC155 Сифон АНИ для ванны клик-клак с выпуском и переливом, с гибкой трубой 415\*40\*50



Величина гидрозатвора - 35 мм



**EC155S**

Сифон АНИ для ванны  
клик-клак с выпуском  
и переливом, с гибкой трубой  
415\*40\*50, сетка



# EC155G Сифон АНИ для ванны клик-клак, грибок, с выпуском и переливом, с гибкой трубой 415\*40\*50



Е



**EC155GS**

Сифон АНИ для ванны клик-клак, грибок, сетка, с выпуском и переливом, с гибкой трубой 415\*40\*50, сетка



128 Величина гидрозатвора - 35 мм





# EC255 Сифон АНИ для ванны клик-клак, с выпуском и переливом, регулируемый, с гибкой трубой 415\*40\*50

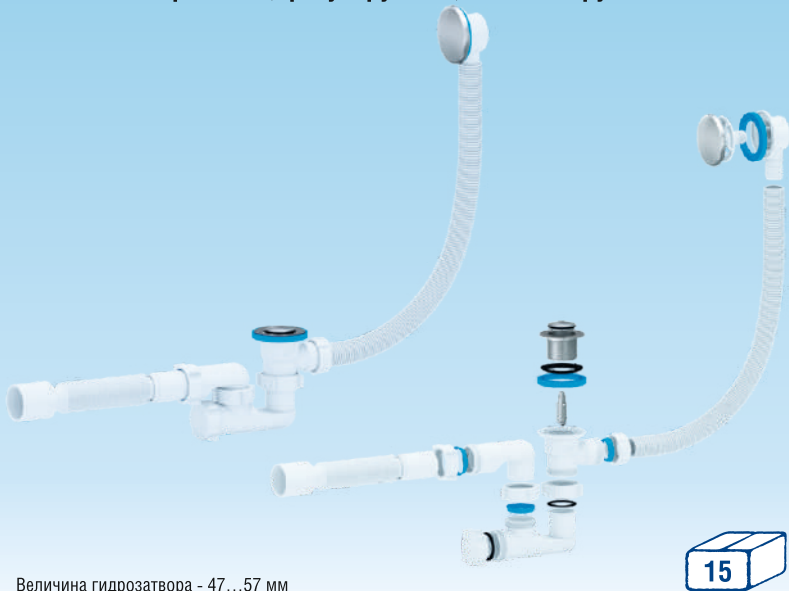

Величина гидрозатвора - 47...57 мм

## EC255S

Сифон АНИ для ванны клик-клак с выпуском и переливом, регулируемый, с гибкой трубой 415\*40\*50, сетка

15



129

E

# EC255G Сифон АНИ для ванны клик-клак, грибок, с выпуском и переливом, регулируемый, с гибкой трубой 415\*40\*50



130 Величина гидрозатвора – 47...57 мм



<b>EC255GS</b>	Сифон АНИ для ванны клик-клак, грибок, сетка, с выпуском и переливом, регулируемый, с гибкой трубой 415*40*50	
----------------	---	---



# EC655

Сифон АНИ БРИГ для ванны, клик-клак, грибок, с выпуском и переливом, с гибкой трубой 415\*40\*50



Величина гидрозатвора – 46 мм



## EC655S

Сифон АНИ БРИГ для ванны клик-клак, сетка, с выпуском и переливом, с гибкой трубой 415\*40\*50



131

E

# EC655G

Сифон АНИ БРИГ для ванны клик-клак, грибок, с выпуском и переливом, с гибкой трубой 415\*40\*50

E



132 Величина гидрозатвора – 46 мм



## EC655GS

Сифон АНИ БРИГ для ванны клик-клак, грибок, сетка, с выпуском и переливом, с гибкой трубой 415\*40\*50



**Трапы с гидрозатвором**

---



**TA5102** Трап горизонтальный нерегулируемый,  
с выпуском 50 мм, с нержавеющей  
решеткой 10 x 10 см

**TA5104** Трап горизонтальный нерегулируемый,  
с выпуском 50 мм, с пластиковой  
решеткой 10 x 10 см



ТА

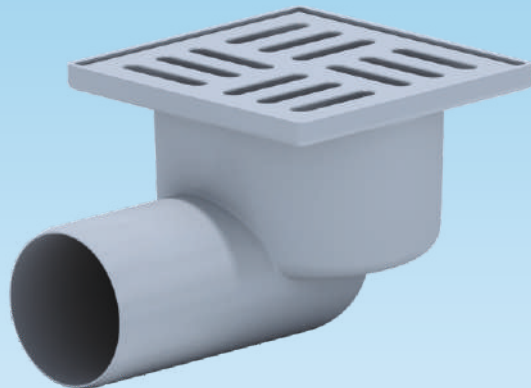
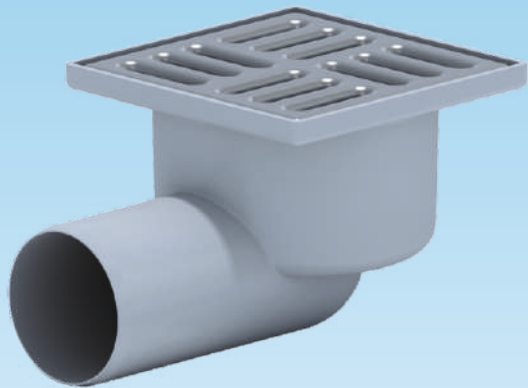

134



**TA5202** Трап вертикальный нерегулируемый,  
с выпуском 50 мм, с нержавеющей  
решеткой 10 x 10 см



**TA5204** Трап вертикальный нерегулируемый,  
с выпуском 50 мм, с пластиковой  
решеткой 10 x 10 см

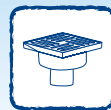

135

TA

**TA5110** Трап горизонтальный нерегулируемый  
с выпуском 50 мм, с пластиковой  
решетка 150x150 мм

**TA5112** Трап горизонтальный нерегулируемый  
с выпуском 50 мм, с нержавеющей  
решеткой 150x150 мм



ТА

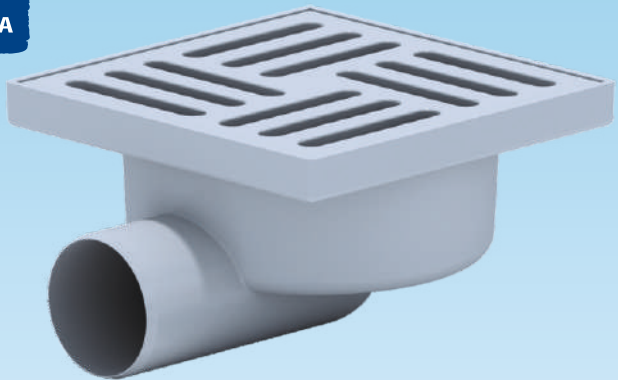

136

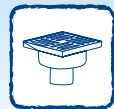



**TA5210** Трап вертикальный нерегулируемый  
с выпуском 50 мм, с пластиковой  
решеткой 150x150 мм



**TA5212** Трап вертикальный нерегулируемый  
с выпуском 50 мм, с нержавеющей  
решеткой 150x150 мм

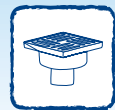

**TA5602** Трап горизонтальный регулируемый  
с выпуском 50 мм, с нержавеющей  
решеткой 100x100 мм



138

**TA5604** Трап горизонтальный регулируемый  
с выпуском 50 мм, с пластиковой  
решеткой 100x100 мм

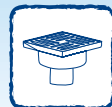

ТА

**TA5610** Трап горизонтальный регулируемый с выпуском 50 мм, с пластиковой решеткой 150x150 мм



**TA5612** Трап горизонтальный регулируемый с выпуском 50 мм, с нержавеющей решеткой 150x150 мм

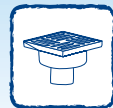

**TA5614** Трап горизонтальный регулируемый с выпуском 50 мм, с нержавеющей решеткой 120x120 мм



ТА

140



**TA5616** Трап горизонтальный регулируемый с выпуском 50 мм, с чугунной решеткой 150x150 мм



**TA5702** Трап вертикальный регулируемый с выпуском 50 мм, с нержавеющей решеткой 100x100 мм



**TA5704** Трап вертикальный регулируемый с выпуском 50 мм, с пластиковой решеткой 100x100 мм

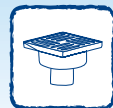

**TA5710** Трап вертикальный регулируемый с выпуском 50 мм, с пластиковой решеткой 150x150 мм



ТА

142



**TA5712** Трап вертикальный регулируемый с выпуском 50 мм, с нержавеющей решеткой 150x150 мм



10

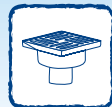

**TA5714** Трап вертикальный регулируемый  
с выпуском 50 мм, с нержавеющей  
решеткой 120x120 мм



**TA5716** Трап вертикальный регулируемый  
с выпуском 50 мм, с чугунной  
решеткой 150x150 мм

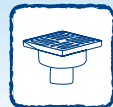
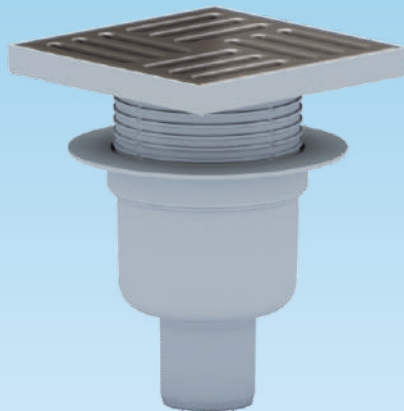

**TA1110** Трап горизонтальный нерегулируемый  
с выпуском 110 мм, с пластиковой  
решеткой 150x150 мм



144

**TA1112** Трап горизонтальный нерегулируемый  
с выпуском 110 мм, с нержавеющей  
решеткой 150x150 мм

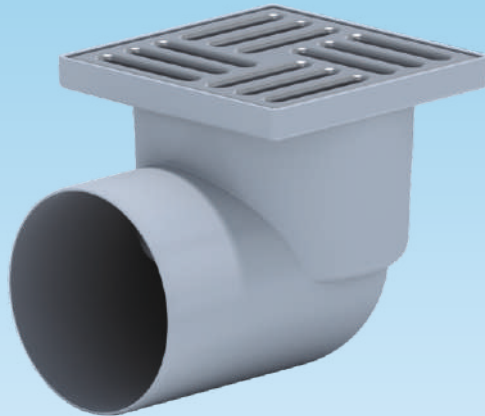



**TA1116** Трап горизонтальный нерегулируемый,  
с выпуском 110 мм, с чугунной  
решеткой 15 x 15 см

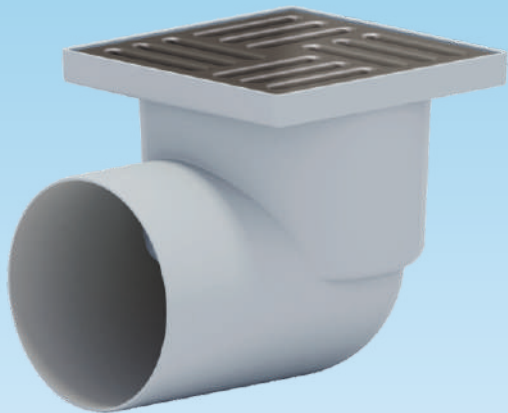

**TA1210** Трап вертикальный нерегулируемый  
с выпуском 110 мм, с пластиковой  
решеткой 150x150 мм

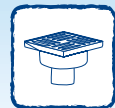

145

**TA1212** Трап вертикальный нерегулируемый с выпуском 110 мм, с нержавеющей решеткой 150x150 мм



146

**TA1216** Трап вертикальный нерегулируемый с выпуском 110 мм, с чугунной решеткой 150x150 мм

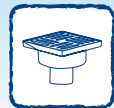

**TA1610** Трап горизонтальный регулируемый  
с выпуском 110 мм, с пластиковой  
решеткой 150x150 мм



**TA1612** Трап горизонтальный регулируемый  
с выпуском 110 мм, с нержавеющей  
решеткой 150x150 мм

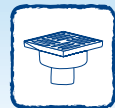

**TA1616**

Трап горизонтальный регулируемый,  
с выпуском 110 мм, с чугунной  
решеткой 15x15 см

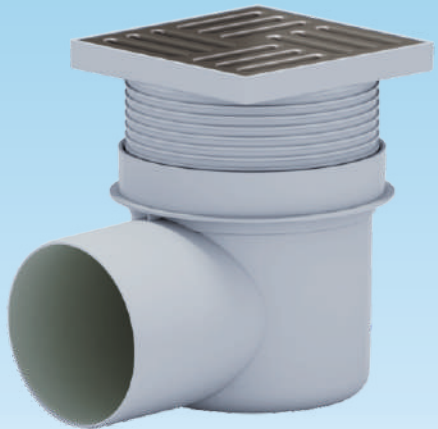

148

**TA1710**

Трап вертикальный регулируемый  
с выпуском 110 мм, с пластиковой  
решеткой 150x150 мм

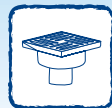

**TA1712** Трап вертикальный регулируемый  
с выпуском 110 мм, с нержавеющей  
решеткой 150x150 мм



**TA1716** Трап вертикальный регулируемый  
с выпуском 110 мм, с чугунной  
решеткой 150x150 мм

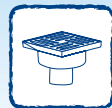

## TA5614M

Трап горизонтальный регулируемый, с выпуском 50 мм, с решеткой из нержавеющей стали и окантовкой 120x120 мм



ТА

150



## TA5714M

Трап вертикальный регулируемый, с выпуском 50 мм, с решеткой из нержавеющей стали, и окантовкой 120x120 мм

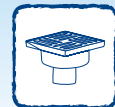

**Трапы с сухим затвором**

---



**TQ5102** Трап горизонтальный нерегулируемый с выпуском 50 мм, с нержавеющей решеткой 100x100 мм, сухой



TQ

152



**TQ5112** Трап горизонтальный нерегулируемый с выпуском 50 мм, с нержавеющей решеткой 150x150 мм, сухой





**TQ5202**

Трап вертикальный нерегулируемый  
с выпуском 50 мм, с нержавеющей  
решеткой 100x100 мм, сухой



**TQ5212**

Трап вертикальный нерегулируемый  
с выпуском 50 мм, с нержавеющей  
решеткой 150x150 мм, сухой



153

TQ

**TQ5602** Трап горизонтальный регулируемый с выпуском 50 мм, с нержавеющей решеткой 100x100 мм, сухой



TQ

154



**TQ5612** Трап горизонтальный регулируемый с выпуском 50 мм, с нержавеющей решеткой 150x150 мм, сухой



**TQ5614** Трап горизонтальный регулируемый с выпуском 50 мм, с нержавеющей решеткой 120x120 мм, сухой



**TQ5616** Трап горизонтальный регулируемый с выпуском 50 мм, с чугунной решеткой 150x150 мм, сухой



**TQ5702**

Трап вертикальный регулируемый  
с выпуском 50 мм, с нержавеющей  
решеткой 100x100 мм, сухой



TQ

156



**TQ5712**

Трап вертикальный регулируемый  
с выпуском 50 мм, с нержавеющей  
решеткой 150x150 мм, сухой



10

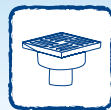

**TQ5714** Трап вертикальный регулируемый с выпуском 50 мм, с нержавеющей решеткой 120x120 мм, сухой



**TQ5716** Трап вертикальный регулируемый с выпуском 50 мм, с чугунной решеткой 150x150 мм, сухой

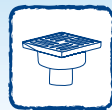

**TQ1112** Трап горизонтальный нерегулируемый с выпуском 110 мм, с нержавеющей решеткой 150x150 мм, сухой

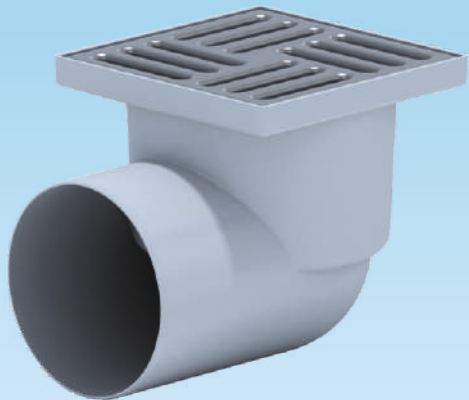

158

**TQ1116** Трап горизонтальный нерегулируемый с выпуском 110 мм, с чугунной решеткой 150x150 мм, сухой

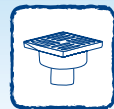
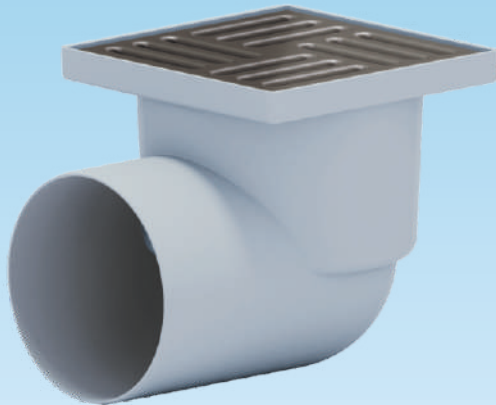

**TQ1212** Трап вертикальный нерегулируемый с выпуском 110 мм, с нержавеющей решеткой 150x150 мм, сухой



**TQ1216** Трап вертикальный нерегулируемый с выпуском 110 мм, с чугунной решеткой 150x150 мм, сухой

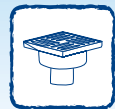

# TQ1612

Трап горизонтальный регулируемый  
с выпуском 110 мм, с нержавеющей  
решеткой 150x150 мм, сухой  
110∅ шторка



160

# TQ1616

Трап горизонтальный регулируемый  
с выпуском 110 мм, с чугунной  
решеткой 150x150 мм, сухой  
110∅ шторка

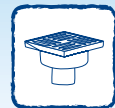



**TQ1712** Трап вертикальный регулируемый  
с выпуском 110 мм, с нержавеющей  
решеткой 150x150 мм, сухой  
110∅ шторка



**TQ1716** Трап вертикальный регулируемый  
с выпуском 50 мм, с чугунной  
решеткой 150x150 мм, сухой  
110∅ шторка

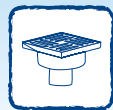

**TQ5614M** Трап горизонтальный, регулируемый с выпуском 50 мм, с решеткой из нержавеющей стали и окантовкой 120x120 мм, сухой



162

**TQ5714M** Трап вертикальный, регулируемый с выпуском 50 мм, с решеткой из нержавеющей стали и окантовкой 120x120 мм, сухой

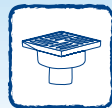

**Фановые трубы**

---



## W0410 Манжета эксцентриковая

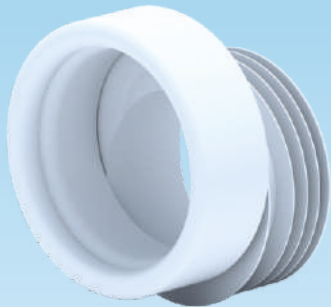

W

164 Габаритные размеры 132 x 135 x 145



## W0210 Манжета прямая



Габаритные размеры 132 x 135 x 145



## W9900 Розетка 110 мм



Габаритные размеры 49 x 163



## W0220 Эксцентрик жесткий 20 мм с прокладкой из монолитной не пористой резины



Габаритные размеры 124 x 141 x 168



## W0420 Эксцентрик жесткий 40 мм с прокладкой из монолитной не пористой резины



Габаритные размеры 124 x 141 x 148



**W1218** Труба фановая 120  
с прокладкой из монолитной  
не пористой резины



166 Габаритные размеры 141 x 141 x 125

**W1220** Труба фановая 250  
с прокладкой из монолитной  
не пористой резины



Габаритные размеры 141 x 253

**W1225** Труба фановая 250/15  
с прокладкой из монолитной  
не пористой резины



Габаритные размеры 141 x 253

## W1228

Труба фановая 110\*14° короткая  
с прокладкой из монолитной  
не пористой резины



Габаритные размеры 140 x 134 x 141

## W1238

Труба фановая прямая  
250 под гребенку



Габаритные размеры 141x255

## W2220

Труба фановая 110\*22,5°  
с прокладкой из монолитной  
не пористой резины



Габаритные размеры 137 x 188 x 142

## W2228

Труба фановая 110\*22°  
с прокладкой из монолитной  
не пористой резины



168 Габаритные размеры 138 x 155 x 141

## W4228

Труба фановая 110\*45°  
с прокладкой из монолитной  
не пористой резины



Габаритные размеры 145 x 179 x 141

## W9220

Труба фановая 110\*95°  
с прокладкой из монолитной  
не пористой резины



Габаритные размеры 144 x 221 x 142





**Изделия WC**  
**для сантехнических узлов**



## WC3050M

Набор с боковой подводкой 1/2",  
с пластиковым штуцером, двойная  
металлизирующая кнопка, эконом.

## WC3550M

Набор с нижней подводкой 1/2",  
с пластиковым штуцером, двойная  
металлизирующая кнопка, эконом.



## WC3050M

Набор с боковой подводкой 1/2",  
с пластиковым штуцером, двойная  
металлизирующая кнопка, эконом.



## WC3550M

Набор с нижней подводкой 1/2",  
с пластиковым штуцером, двойная  
металлизирующая кнопка, эконом.



WC

# WC4050

Набор с боковой подводкой 1/2",  
Шток, пластиковая ручка, эконом.



172

20

# WC4050M

Набор с боковой подводкой 1/2",  
Шток, металлизированная ручка,  
эконом.



20



**WC4550** Набор с нижней подводкой 1/2",  
Шток, пластиковая ручка, эконо.



**WC4550M** Набор с нижней подводкой 1/2", шток,  
металлизированная ручка, эконо.



173

WC

## WC5010

Арматура боковая 1/2"  
с пластиковым штуцером



## WC5020

Арматура боковая 1/2"  
с латунным штуцером



## WC5030

Арматура боковая 3/8"  
с пластиковым штуцером

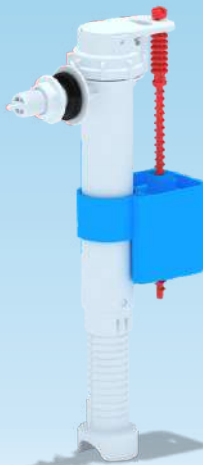

## WC5040

Арматура боковая 3/8"  
с латунным штуцером



WC

174

## WC5050

Арматура боковая 1/2"  
с пластиковым штуцером.  
Эконом.

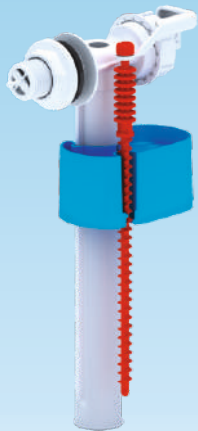

## WC5510

Арматура нижняя 1/2"  
с пластиковым штуцером

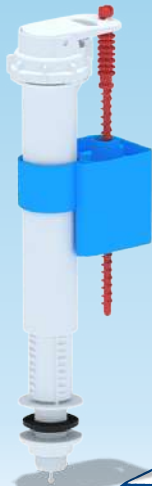

## WC5520

Арматура нижняя 1/2"  
с латунным штуцером

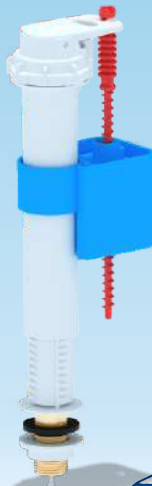

## WC5530

Арматура нижняя 3/8"  
с пластиковым штуцером

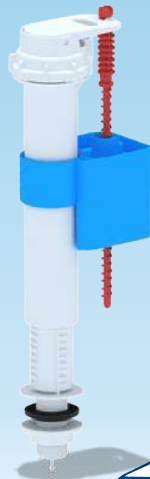

**WC5540**

Арматура нижняя 3/8" с латунным  
штуцером

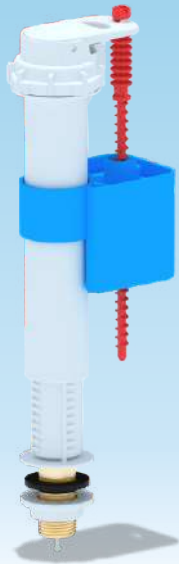

**WC5550**

Арматура нижняя 1/2" с пластиковым  
штуцером, эконо.



WC



**WC6050** Набор с боковой подводкой 1/2" с пластиковым штуцером, кнопка белая, эконо.



**WC6050M** Набор с боковой подводкой 1/2" с пластиковым штуцером, кнопка металлизированная, эконо.



## WC6550

Набор с нижней подводкой 1/2" с  
пластиковым штуцером, кнопка  
белая, эконо.



## WC6550M

Набор с нижней подводкой 1/2" с  
пластиковым штуцером, кнопка  
металлизированная, эконо.



**WC7010** Арматура спускная, кнопка белая



**WC7010C** Арматура спускная, кнопка хромированная



**WC7030**

Арматура спускная, кнопка  
пластиковая, белая, эконом



**WC7030M**

Арматура спускная, кнопка  
металлизированная, эконом



WC

180

## WC8010

Набор с боковой подводкой 1/2" с  
пластиковым штуцером, кнопка  
белая



## WC8010C

Набор с боковой подводкой 1/2" с  
пластиковым штуцером, кнопка  
хромированная



**WC7040** Арматура спускная, ручка пластиковая, белая



**WC7040M** Арматура спускная, ручка металлизированная



181

WC

## WC8020C

Набор с боковой подводкой 1/2" с латунным штуцером, кнопка хромированная



## WC8030C

Набор с боковой подводкой 3/8" с пластиковым штуцером, кнопка хромированная



## WC8040C

Набор с боковой подводкой 3/8" с латунным штуцером, кнопка хромированная



# WC8510

Набор с нижней подводкой 1/2"  
с пластиковым штуцером,  
кнопка белая



# WC8510C

Набор с нижней подводкой 1/2"  
с пластиковым штуцером,  
кнопка хромированная



WC



## WC8520C

Набор с нижней подводкой 1/2" с латунным штуцером, кнопка хромированная



## WC8530C

Набор с нижней подводкой 3/8" с пластиковым штуцером, кнопка хромированная



## WC8540C

Набор с нижней подводкой 3/8" с латунным штуцером, кнопка хромированная



185

WC

**WC9010C** Набор с боковой подводкой 1/2" с  
пластиковым штуцером, кнопка  
двойная хромированная



**WC9020C** Набор с боковой подводкой 1/2" с  
латунным штуцером, кнопка  
двойная хромированная



WC

## WC9510C

Набор с нижней подводкой 1/2" с  
пластиковым штуцером, кнопка  
двойная хромированная



## WC9520C

Набор с нижней подводкой 1/2" с  
латунным штуцером, кнопка  
двойная хромированная



187

WC

# WC1110 Система скрытой установки для унитаза

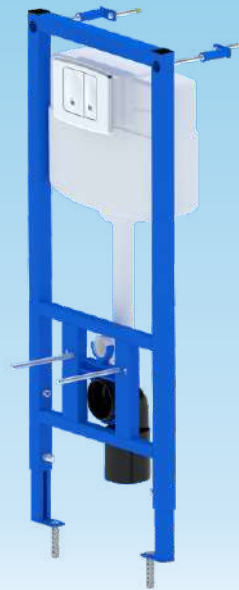
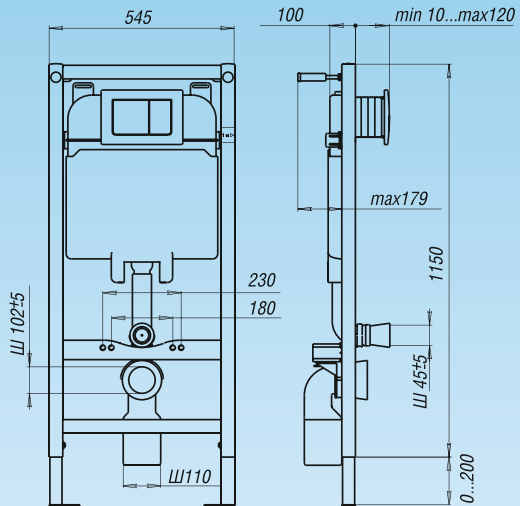

WC

188

Габаритные размеры - 1150... 1350 x 545x100...150  
Габаритные размеры упаковки - 1170x160x570



# WC1210 Система скрытой установки для биде

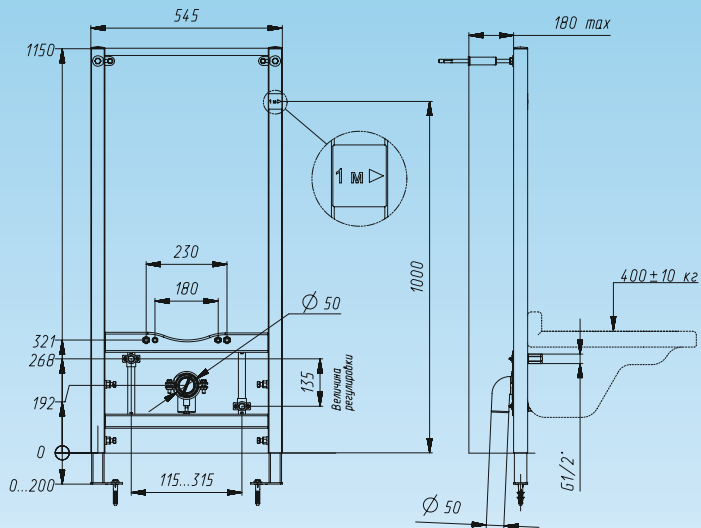

Габаритные размеры - 1150... 1350 x 545x100...180  
Габаритные размеры упаковки - 1170x160x570



WC

**WP1110** Клавиша для системы скрытой установки унитаза, овальная, глянец, хромированная

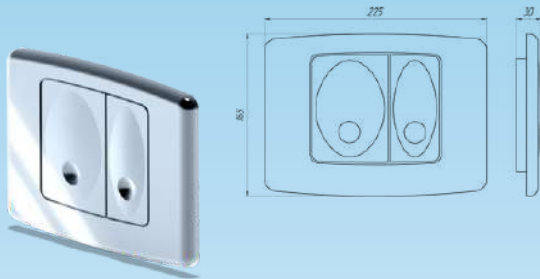

**WP 1210**

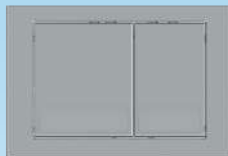

Клавиша для системы скрытой установки унитаза, квадратная, глянец, хромированная



**WP 1310**

Клавиша для системы скрытой установки унитаза, круглая, глянец, хромированная



<b>WP11 00</b>	Клавиша для системы скрытой установки унитаза белая	
<b>WP11 20</b>	Клавиша для системы скрытой установки унитаза матов. хром	



## WS 0100 Сиденье для унитаза



Крепеж - пластик  
Материал - полипропилен



Крышка сиденья для унитаза

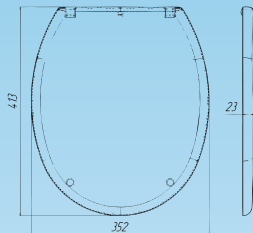

Сиденье для унитаза

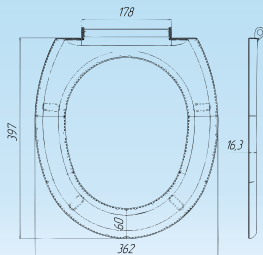

Совместимо с моделями унитаза:

- «Элегант»  
(ЗАО «Кировская керамика»);
- «Элегант», «Венеция», «Ранок»,  
«Орхидея», «Славута», «Полесье»  
(ЗАО «Славутский комбинат Будфарфор»);
- «Гермес»  
(ООО «Керамика» ROCA GROUP)
- «Дебют», «Фаворит», «Нарцисс», «Салют»,  
«Стиль», «Универсал», «Детский»  
(ЗАО «Лобненский комбинат строительного  
фарфора»);
- «Находка», «Уют», «Комфорт», «Гессо W102»,  
«Гессо W101»  
(ОАО «Волгоградский керамический завод»,  
г. Волгоград);
- «Волна»  
(ОАО «ЗКИ», г. Екатеринбург);
- «Классический», «Юбилейный», «Люкс»  
(ЗАО «Фаянс», г. Смоленск).
- «Универсал» (Новокузнецк) - БИЯ
- SANITA (Самара) - Эталон
- SANTEK (Новочебоксарск) - БРИЗ



**WN 1110** Инсталляция в наборе с унитазом «Элегант» (Кировская керамика), с сиденьем полипропилен эконом, с клавишей овальная, кнопка белая



Инсталляция для унитаза



Клавиша для системы скрытой установки унитаза



Унитаз «Элегант» (Кировская керамика)



Сиденье полипропилен



<b>WN 1111</b>	Инсталляция в наборе с унитазом «Элегант» (Кировская керамика), с сиденьем полипропилен эконом, с клавишей овальная, кнопка хром глянец	
<b>WN 1112</b>	Инсталляция в наборе с унитазом «Элегант» (Кировская керамика), с сиденьем полипропилен эконом, с клавишей овальная, кнопка хром матовый	
<b>WN 1121</b>	Инсталляция в наборе с унитазом «Элегант» (Кировская керамика), с сиденьем полипропилен эконом, с клавишей квадратная, кнопка хром глянец	
<b>WN 1131</b>	Инсталляция в наборе с унитазом «Элегант» (Кировская керамика), с сиденьем полипропилен эконом, с клавишей круглая, кнопка хром глянец	